



РІШЕННЯ ДЛЯ ВАШОГО ІНТЕР'ЄРУ

СИСТЕМИ

- для розсувних міжкімнатних дверей та дверей, що складаються
- для розсувних дверей шаф та гардеробних
- для розсувних перегородок



Прайс-каталог

РОЗДРІБНИХ ЦІН



Наша фірма працює з 2001 року, пропонуючи широкий асортимент якісних надійних систем для розсувних дверей та дверей, що складаються, виробництва польської фірми VALCOMP, яка входить у французький концерн MONTION.

Унікальність пропонованих систем для домашнього використання характеризується можливістю самостійної установки без залучення професіоналів і використання складного інструменту. Для кожної системи розроблено докладний, але в той же час простий і зрозумілий технічний опис за складом комплекту і монтажу. Є оригінальні відео інструкції по установці розсувних систем.

Пропоновані системи відповідають найжорсткішим вимогам до фурнітури для розсувних дверей та дверей, що складаються. Вироби протестовані виробником.

Виробник надає 25-річну гарантію на безаварійну роботу систем для дверей і гарантує, що вони не мають технічних і виробничих недоліків.

В рамках наданої гарантії можуть бути безкоштовно замінені всі дефектні елементи, що входять до комплекту, за умови установки системи в суворій відповідності з монтажною інструкцією і експлуатації виробу за призначенням.

Пропоновані системи, завдяки своєму новаторству і високій надійності заслужили повагу багатьох наших клієнтів.



ДЕКЛАРАЦІЯ ЯКОСТІ



«01» января 2018 года

MANTION POLSKA Sp. z o.o.
ul. Boruty 2a
Warszawa, Польша

Компания MANTION POLSKA Sp. z o.o. подтверждает, что производимые системы для раздвижных и складывающихся дверей:

HERKULES 60, HERKULES 120, HERKULES GLASS, HERKULES PLUS
APOLLO, ARES2, ARES3, HORUS, SATURN, JUPITER

соответствуют самым высоким критериям европейской нормы EN 1527.
«фурнитура для раздвижных и складывающихся дверей»

Системы для раздвижных дверей, производимые компанией MANTION POLSKA Sp. z o.o. обладают прочностью минимум 1 000 000 циклов открытия/закрытия и для их продвижения необходима самая минимальная сила, определена нормой.

Компания MANTION POLSKA Sp. z o.o. предоставляет на вышеупомянутые системы 25-летнюю гарантию.

Председатель правления



Януш Надольски

| | |
|---|-----------|
| РОЗСУВНІ СИСТЕМИ ДЛЯ МІЖКІМНАТНИХ ДВЕРЕЙ | |
| HERKULES 60,120 | 4 |
| Універсальні системи для розсувних дверей вагою 60 або 120 кг | |
| ДОДАТКОВІ ОПЦІЇ ДО СИСТЕМ HERKULES 60,120 | 5 |
| Настінне кріплення для направляючої рейки, плоскі маскувальні планки, маскувальні планки з бічними заглушками, кріплення для дерев'яної маскувальної планки, дотягувач SILENT-STOP, комплект стельових дистанцюючих муфт, комплект синхронного механізму Valcomp SYMETRIC | |
| JUPITER | 8 |
| Розсувна система для легких міжкімнатних дверей вагою до 30 кг | |
| HERKULES GLASS | 9 |
| Розсувна система для скляних міжкімнатних дверей вагою до 100 кг | |
| ДОДАТКОВІ ОПЦІЇ ДО СИСТЕМ HERKULES GLASS | 9 |
| Маскувальні планки з бічними заглушками, металеві [-образні ручки, дотягувач SILENT-STOP, комплект синхронного механізму Valcomp SYMETRIC | |
| РОЗСУВНІ СИСТЕМИ ДЛЯ ДВЕРЕЙ, ЩО СКЛАДАЮТЬСЯ (ДВЕРІ-КНИЖКА) | 11 |
| APOLLO (для дверей вагою до 14 кг) | |
| HERKULES PLUS (для дверей вагою до 40 кг) | |
| РОЗСУВНІ СИСТЕМИ ДЛЯ МЕБЛЕВИХ ДВЕРЕЙ | |
| ARES 2 | 12 |
| Розсувна система для меблевих дверей вагою до 70 кг | |
| HORUS | 13 |
| Підвісна розсувна система для меблевих дверей вагою до 45 кг | |
| ФУРНІТУРА ДЛЯ РОЗСУВНИХ ДВЕРЕЙ | 14 |
| РОЗСУВНІ СИСТЕМИ ДЛЯ МІЖКІМНАТНИХ ДВЕРЕЙ В СТИЛІ ЛОФТ | 17 |
| MANTION ROC DESIGN | 19 |
| Розсувні системи в стилі лофт THOR, THOR GLASS, MODI, LOKI, RAN, IDUN, YMIR, MAGNI, BRAGI | |
| ДОДАТКОВІ ОПЦІЇ ДО СИСТЕМ MANTION ROC DESIGN | 23 |
| Механізм синхронного розсування дверей SYMETRIC ROC DESIGN, направляючі рейки ROC DESIGN, дотягувач SILENT-STOP ROC DESIGN, універсальний нижній провідник ROC DESIGN, дверні ручки ROC DESIGN | |
| VALCOMP DESIGN LINE | 25 |
| Розсувні системи в стилі лофт IZYDA, TEMIDA, LUNA, REA | |
| ДОДАТКОВІ ОПЦІЇ ДО СИСТЕМ VALCOMP DESIGN LINE | 26 |
| Дотягувач SILENT-STOP DESIGN LINE, дверні ручки DESIGN LINE, настінна скоба для подвійної системи DESIGN LINE, куточок металевий декоративний DESIGN LINE, нижній провідник DESIGN LINE. | |

РОЗСУВНІ СИСТЕМИ ДЛЯ МІЖКІМНАТНИХ ДВЕРЕЙ VALCOMP HERKULES

Універсальна система має переваги:

- тихе і плавне ковзання
- противідбійна система дверей
- для дверей з дерева, МДФ та композитних матеріалів
- простий монтаж
- може комплектуватися додатковими опціями (дотягувачі, додаткові кріплення, маскувальні планки, механізм синхронного розсування).



HERKULES 60



ВАГА ДВЕРНОГО ПОЛОТНА до 60 кг

ТОВЩИНА ДВЕРНОГО ПОЛОТНА від 16 мм

ГОЛЧАСТИЙ ПІДШИПНИК



| Типовий набір | Ціна |
|---|-------|
| Комплект фурнітури HS60 (для 1-го полотна) | 20,00 |
| Алюмінієвий направляючий профіль H2 1800 мм | 18,50 |
| Загалом за комплект | 38,50 |

Склад комплекту:

Алюмінієвий направляючий профіль H2 (1 шт), ролик HS60 (2 шт), стопор (1 шт), кліп-стопор (1 шт), провідник універсальний (1 компл), саморізи (1 компл), інструкція з монтажу (1 шт).



HERKULES 120



ВАГА ДВЕРНОГО ПОЛОТНА до 120 кг

ТОВЩИНА ДВЕРНОГО ПОЛОТНА від 22 мм

КУЛЬКОВИЙ ПІДШИПНИК



| Типовий набір | Ціна |
|---|-------|
| Комплект фурнітури HS120 (для 1-го полотна) | 24,00 |
| Алюмінієвий направляючий профіль H2 2000 мм | 20,50 |
| Загалом за комплект | 44,50 |

Склад комплекту:

Алюмінієвий направляючий профіль H2 (1 шт), ролик HS120 (2 шт), стопор (1 шт), кліп-стопор (1 шт), провідник універсальний (1 компл), саморізи (1 компл), інструкція з монтажу (1 шт).



НАПРАВЛЯЮЧІ VALCOMP H2

УВАГА:

направляюча повинна бути у 2 рази довше, ніж дверне полотно!



| Найменування | Макс. ширина дверей | Ціна |
|---|---------------------|-------|
| Алюмінієвий направляючий профіль H2 1200 мм | 600 мм | 12,30 |
| Алюмінієвий направляючий профіль H2 1800 мм | 900 мм | 18,50 |
| Алюмінієвий направляючий профіль H2 2000 мм | 1000 мм | 20,50 |
| Алюмінієвий направляючий профіль H2 3000 мм | 1500 мм | 30,80 |
| Алюмінієвий направляючий профіль H2 4000 мм | 2000 мм | 41,00 |

ДОДАТКОВІ ОПЦІЇ ДО СИСТЕМ HERKULES

Бічна заглушка для направляючого профілю VALCOMP H2

Бічна заглушка призначена для закриття бічної сторони направляючого профілю Valcomp H2. Надає завершений вигляд розсувній системі та запобігає потраплянню пилу в напрямну рейку.

| Найменування | Ціна |
|--|------|
| Valcomp Herkules Бічна заглушка для направляючого профілю H2 | 0,50 |

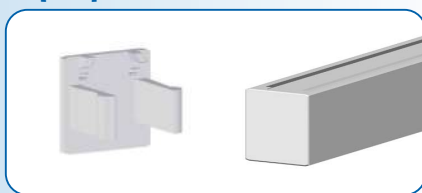

Настінне кріплення для направляючої рейки VALCOMP H2

Набір з 5 кріпильних скоб для настінного монтажу направляючої рейки Valcomp Herkules H2 для дверей товщиною до 25 мм або 45 мм

| Найменування | Ціна |
|--|------|
| Кріпильні скоби для дверей товщиною до 25 мм, 5 шт | 8,40 |
| Кріпильні скоби для дверей товщиною до 45 мм, 5 шт | 8,40 |



Настінний з'єднувач 2-ох направляючих профілів VALCOMP H2

Настінна скоба забезпечує фронтальне з'єднання двох направляючих профілів Valcomp H2 та одночасне кріплення їх до стіни.

| Найменування | Ціна |
|---|------|
| Valcomp Herkules Настінний з'єднувач 2-ох направляючих H2, двері до 45 мм | 3,00 |
| Valcomp Herkules Настінний з'єднувач 2-ох направляючих H2, двері до 25 мм | 3,00 |

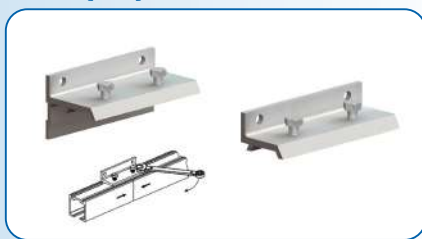

Настінна дистанцююча кріпильна скоба з відступом під плінтус

Настінна дистанцююча кріпильна скоба призначена для настінного монтажу направляючого профілю Valcomp H2 з відступом під плінтус до 15 мм, для дверей товщиною до 40 мм.

| Найменування | Ціна |
|---|------|
| Valcomp Herkules Настінна дистанцююча кріпильна скоба, плінтус до 15 мм, двері до 40 мм | 2,20 |

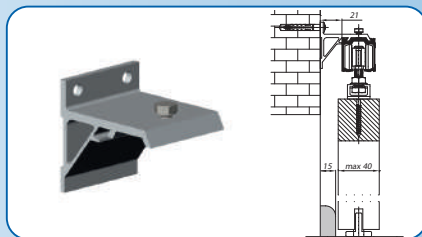

Плоскі маскувальні планки

Матеріал — алюміній

Довжина — 2000 мм

Висота — 87 мм

Простий монтаж шляхом фіксування на направляючій VALCOMP H2.

При монтажі направляючої на стелю необхідно використовувати дистанцюючі муфти 15 мм.

| Найменування | Ціна |
|-----------------------------|-------|
| Маскувальна планка, золото | 20,00 |
| Маскувальна планка, срібло | 22,70 |
| Маскувальна планка, шампань | 20,00 |

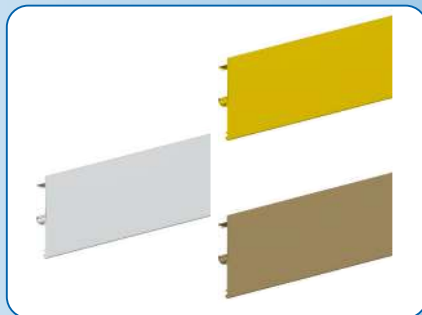

Маскувальні планки з бічними заглушками

Матеріал — алюміній; висота — 100 мм

Простий монтаж шляхом фіксування на направляючій VALCOMP H2.

| Найменування | Ціна |
|--|-------|
| Herkules WOOD Маскувальна планка з бічними заглушками, 2010 мм, срібло | 37,40 |
| Herkules WOOD Маскувальна планка з бічними заглушками, 3010 мм, срібло | 58,30 |



Маскувальна планка з відступом під плінтус

Маскувальна планка з шліфованого алюмінію підходить до систем Valcomp Herkules 60/120, що встановлюються над плінтусом, відступ до 15 мм; для дверей до 40 мм. Простий монтаж шляхом фіксування на направляючій Valcomp H2. Довжина планки - 1981 мм.

| Найменування | Ціна |
|--|-------|
| Valcomp Herkules WOOD Маскувальна планка до дверей 15/40 мм, 1981 мм, срібло | 36,60 |

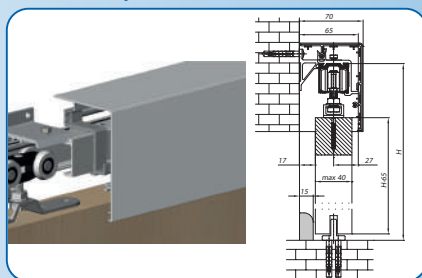

Кріплення для дерев'яної маскувальної планки

Універсальне двостороннє кріплення для дерев'яних маскувальних планок, товщиною від 8 мм

| Найменування | Ціна |
|---|------|
| Набір кріплення для дерев'яної маскувальної планки, 3шт | 4,00 |



Дотягувач Valcomp SILENT-STOP

Дотягувач для дверей з вагою до 80 кг. Сумісний з системами Herkules HS60, HS120, GLASS. Гарантує, що двері плавно зачиняються і зупиняються. Механізм цілком захищений у направляючу. Регулювання сили за вагою дверей 40-60-80 кг. Можливе використання з системою Valcomp Symetric.

| Найменування | Ціна |
|-----------------------|-------|
| Дотягувач SILENT-STOP | 34,80 |



Комплект стельових дистанцюючих муфт

Набір з 5 дистанцюючих муфт для стельового монтажу направляючої рейки Herkules Valcomp H2. Застосовуються в разі використання плоскої маскувальної планки. Висота муфти 15мм.

| Найменування | Ціна |
|---|------|
| Комплект стельових дистанцюючих муфт, 5 шт. | 3,30 |



Комплект синхронного механізму Valcomp SYMETRIC для подвійних розсувних систем Herkules

Макс. товщина дверей - 45 мм
Макс. довжина направляючої - 4000 мм
Макс. вага одного полотна - до 60 кг
Дозволяє одночасно відкривати/закривати 2 дверних полотна. Сумісна з системами HERKULES HS60, HERKULES HS120.



| Найменування | Ціна |
|---|-------|
| Комплект синхронного механізму Valcomp SYMETRIC для подвійних дерев'яних дверей | 22,00 |



В комплект системи SYMETRIC не входять ролики HS60/ HS120 та направляючий профіль H2.

Склад комплекту:

Ролики SYMETRIC (2шт), сталевий трос з фіксатором 8 м (1 шт), кріплення для троса (1 шт), кріпильний куточок (1 шт), саморізи (1 компл), інструкція з монтажу (1 шт).

РОЗСУВНА СИСТЕМА ДЛЯ ЛЕГКИХ МІЖКІМНАТНИХ ДВЕРЕЙ VALCOMP JUPITER



Якісна та недорога розсувна система для легких міжкімнатних дверей з дерева та МДФ, вагою до 30 кг.

Розсувна система має переваги:

- тихе та плавне ковзання;
- легке та точне регулювання встановлення дверей;
- простий монтаж.

JUPITER



ВАГА ДВЕРНОГО ПОЛОТНА

до 30 кг

ТОВЩИНА ДВЕРНОГО ПОЛОТНА

16-40 мм

ШИРИНА ДВЕРНОГО ПОЛОТНА

до 900 мм

КУЛЬКОВИЙ ПІДШИПНИК



| Типовий набір | Ціна |
|--|-------|
| Комплект фурнітури JU01 (для 1-го полотна) | 14,00 |
| Алюмінієвий направляючий профіль 1800 мм | 11,40 |
| Загалом за комплект | 25,40 |



Склад комплекту:

Алюмінієвий направляючий профіль (1 шт), ролик (2 шт), стопор (2 шт), провідник універсальний (1 компл), саморізи (1 компл), інструкція з монтажу (1 шт).

РОЗСУВНА СИСТЕМА ДЛЯ СКЛЯНИХ МІЖКИМНАТНИХ ДВЕРЕЙ HERKULES GLASS



Система для розсувних скляних дверей, має наступні переваги:

- простий монтаж, без необхідності виконання отворів у склі;
- товщина скла — 8, 10 або 12 мм;
- надійне та безпечне кріплення скла за допомогою спеціальних затискачів;
- до комплекту входять скоби для кріплення системи до стіни та пластикові прозорі ручки на клейовій основі.

Увага: Скляні двері повинні бути виключно з безпечного (загартованого або багатшарового-триплекс) скла.

HERKULES GLASS



ВАГА ДВЕРНОГО ПОЛОТНА

до 100 кг

ТОВЩИНА ДВЕРНОГО ПОЛОТНА

8-12 мм

| Типовий набір | Ціна |
|--|-------|
| Комплект фурнітури HG для одних скляних дверей | 73,20 |
| Алюмінієвий направляючий профіль H2 2000 мм | 20,50 |
| Загалом за комплект | 93,70 |



Ви можете вибрати алюмінієвий направляючий профіль Valcomp H2 іншої довжини (стр 5)

Склад комплекту:

Алюмінієвий направляючий профіль H2 (1 шт), ролик HG (2 компл), навісна скоба до 25 мм. (5 шт), стопор (1 шт), кліп-стопор (1 шт), провідник для скляних дверей (1 компл), саморізи та дюбелі (1 компл), прозорі пластикові ручки на клейовій основі (2 шт), інструкція з монтажу (1 шт).

ДОДАТКОВІ ОПЦІЇ ДО СИСТЕМ HERKULES GLASS

Маскувальні планки з бічними заглушками

Матеріал — алюміній

Довжина — 2010 мм

Висота — 100 мм

Простий монтаж шляхом фіксування на направляючій VALCOMP H2.

| Найменування | Ціна |
|--|-------|
| HERKULES GLASS Маскувальна планка з бічними заглушками, срібло | 31,90 |

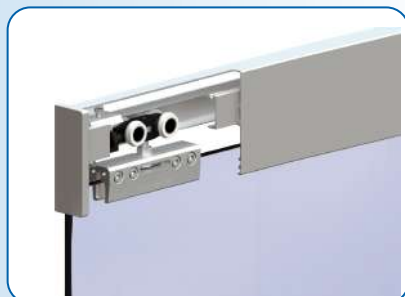

Металеві [-образні ручки

Металеві ручки не потребують свердління за рахунок наявності клейової основи. Підходять для скляних дверей, дверей з ПВХ та дерева. Колір – матовий хром.

| Найменування | Ціна |
|-------------------------------------|-------------|
| Herkules GLASS Металеві ручки, 2 шт | 8,00 |



Алюмінієвий провідник Valcomp GLASS

Нижній провідник призначений для додаткової нижньої фіксації скла 8-12 мм в розсувних системах Valcomp GLASS.

| Найменування | Ціна |
|---|-------------|
| Valcomp Herkules GLASS Алюмінієвий провідник 8-12 мм, срібний | 6,60 |

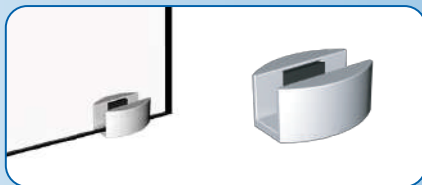

Дотягувач Valcomp SILENT-STOP

Дотягувач для дверей з вагою до 80 кг. Сумісний з системами Herkules HS60, HS120, GLASS.

Гарантує, що двері плавно зачиняються і зупиняються. Механізм цілком захищений у направляючу. Регулювання сили за вагою дверей 40-60-80 кг. Можливе використання з системою Valcomp Symetric.

| Найменування | Ціна |
|-----------------------|--------------|
| Дотягувач SILENT-STOP | 34,80 |

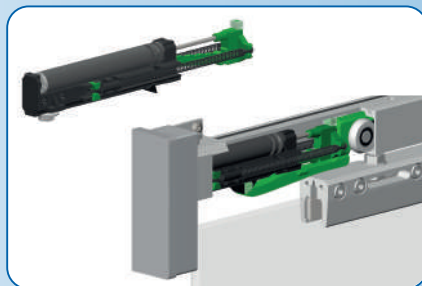

Комплект синхронного механізму Valcomp SYMETRIC для подвійних розсувних систем Herkules GLASS

Макс. товщина дверей - 45 мм
 Макс. довжина направляючої - 4000 мм
 Макс. вага одного полотна - до 60 кг
 Дозволяє одночасно відкривати / закрити 2 дверних полотна. Сумісна з системами Herkules GLASS.

| Найменування | Ціна |
|--|--------------|
| Комплект синхронного механізму Valcomp SYMETRIC для подвійних скляних дверей | 29,30 |



В комплект системи SYMETRIC не входять ролики HG та направляючий профіль H2.

Склад комплекту:

Ролики SYMETRIC (2шт), сталевий трос з фіксатором 8 м (1 шт), затискачі для кріплення троса (1 компл), прозорий ушльнювач на клейовій основі 2500 мм (1 шт), гвинти (1 компл), інструкція з монтажу (1 шт).

РОЗСУВНІ СИСТЕМИ ДЛЯ ДВЕРЕЙ, ШО СКЛАДАЮТЬСЯ (ДВЕРІ-КНИЖКА)



Якісні та недорогі системи Valcomp APOLLO та HERKULES PLUS дозволяють оптимізувати простір що використовується за рахунок складання дверей лише в проїомі.

APOLLO



| | |
|--------------------------|-----------|
| ВАГА ДВЕРНОГО ПОЛОТНА | до 14 кг |
| ТОВЩИНА ДВЕРНОГО ПОЛОТНА | 16-40 мм |
| ШИРИНА ДВЕРЕЙ | до 600 мм |

| Найменування | Ціна |
|--|-------|
| Комплект фурнітури для двох створок 2/908 мм з направляючою | 18,30 |
| Комплект фурнітури для чотирьох створок 4/1518 мм з направляючою | 32,20 |

Склад комплекту:

Стальний направляючий профіль (1 шт), верхня поворотна петля (1 шт), верхній провідник (1 компл), нижня п'ятка для поворотної петлі (1 шт), нижня поворотна петля (1 шт), шарнірна петля (3 шт), одиночний амортизатор (1 шт), саморізи (1 компл), інструкція з монтажу (1 шт).



HERKULES PLUS



| | |
|--------------------------|-----------|
| ВАГА ДВЕРНОГО ПОЛОТНА | до 40 кг |
| ТОВЩИНА ДВЕРНОГО ПОЛОТНА | 16-40 мм |
| ШИРИНА ДВЕРЕЙ | до 750 мм |

| Типовий набір | Ціна |
|---|-------|
| Комплект фурнітури НР2/40 | 22,70 |
| Алюмінієвий направляючий профіль Н2 1200 мм | 12,30 |
| Загалом за комплект | 35,00 |

Склад комплекту:

Алюмінієвий направляючий профіль Н2 (1 шт), ролик НР40 (1 шт), верхня поворотна петля з п'яткою (1 шт), нижня поворотна петля з п'яткою (1 шт), шарнірна петля 40 кг (з шт), саморізи (1 компл), інструкція з монтажу (1 шт).



СИСТЕМА ДЛЯ РОЗСУВНИХ МЕБЛЕВИХ ДВЕРЕЙ VALCOMP MARS



Valcomp MARS прийшла на заміну європейського бестселера, систем Valcomp ARES 3. На відміну від системи-попередниці, MARS може формувати повністю скляні дверцята шафи або створювати комбінацію полотна зі вставками з дзеркала / скла. Опціональний дотягувач підвищує комфорт користування шафою і забезпечує тихе і легке закриття дверей.

- до комплекту входять профілі для дверей товщиною 18 мм;
- усі профілі виготовлені з анодованого алюмінію;
- анодоване покриття довговічне та стійке до подряпин та стиранню в умовах акуратного цільового використання;
- Е-образна верхня направляюча забезпечує адаптацію до можливих нерівностей стелі;
- нижня направляюча має маскуючу силіконову заглушку, яка приховує крипильні елементи.

MARS

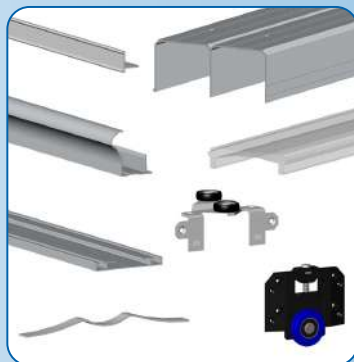

L = max 2000 мм
 L = max 3000 мм
 H = max 2740 мм

ВАГА ДВЕРНОГО ПОЛОТНА

до 50 кг

ТОВЩИНА ДВЕРНОГО ПОЛОТНА

18 мм
 дзеркало 4-5 мм

| Найменування | Ціна |
|--|--------|
| Valcomp MARS Комплект розсувної системи для 2-х створок, L2000*H2700 | 102,00 |
| Valcomp MARS Комплект розсувної системи для 3-х створок, L3000*H2700 | 146,00 |

Склад комплекту:

| Найменування | 2 двері | 3 двері |
|--|---------|---------|
| Верхній направляючий профіль | 1 шт | 1 шт |
| Нижній направляючий профіль | 1 шт | 1 шт |
| Силіконова заглушка для нижнього профілю | 1 шт | 1 шт |
| Вертикальний профіль 2700 мм | 4 шт | 6 шт |
| Алюмінієвий куток 2000 мм | 2 шт | 3 шт |
| Нижній ролик | 4 шт | 6 шт |
| Верхній провідник | 4 шт | 6 шт |
| Позиціонер | 2 шт | 3 шт |
| Саморізи | 1 компл | 1 компл |
| Інструкція з монтажу | 1 шт | 1 шт |

ДОДАТКОВІ ОПЦІЇ ДО СИСТЕМИ VALCOMP MARS

З'єднувальний профіль Valcomp MARS для монтажу дерев'яних / скляних вставок

З'єднувальний профіль підходить для монтажу додаткових дерев'яних вставок з ДСП 18 мм / скляних вставок 4-6 мм. Використовується в якості заповнення двері шафи-купе. Комплекту достатньо для виготовлення 1 дверного полотна. Довжина - 2000 мм

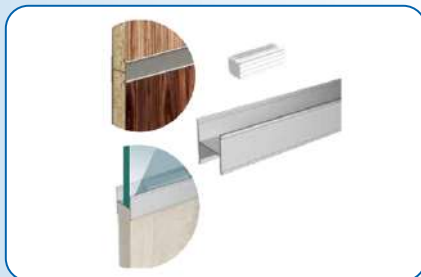

| Найменування | Ціна |
|--|-------|
| Valcomp MARS З'єднувальний профіль для монтажу дерев'яних / скляних вставок, 2000 мм | 16,00 |

З'єднувальний профіль Valcomp MARS для скла

З'єднувальний профіль призначен для кріплення дзеркала / скла товщиною 4-6 мм, що використовується в якості повноцінного заповнення двері шафи-купе в системі Valcomp MARS. Комплекту достатньо для виготовлення 1 дверного полотна. Довжина - 2000 мм



| Найменування | Ціна |
|---|-------|
| Valcomp MARS З'єднувальний профіль для скла, 2000мм, срібло | 21,00 |

Дотягувач Valcomp MARS

Вага дверного полотна - 50 кг
Дотягувач підвищує комфорт користування шафою і забезпечує тихе і легке закриття дверей. У комплекті 2 дотягувача для бічних дверей шафи; для середніх дверей з дотягувачем можливо відкривати двері тільки в одному напрямку.



| Найменування | Ціна |
|--|-------|
| Комплект дотягувачів SILENT-STOP MARS, 2шт | 24,20 |

СИСТЕМА ДЛЯ РОЗСУВНИХ МЕБЛЕВИХ ДВЕРЕЙ VALCOMP ARES 2

VALCOMP ARES 2 – це якісна система для розсувних дверей шаф-купе.

Ця система завоювала довіру багатьох клієнтів завдяки простому монтажу, дуже тихому і плавному ковзанню. Також система ARES 2 підходить для доволі важких дверей з дерева, які монтуються на шафи-купе.



ARES 2



ВАГА ДВЕРНОГО ПОЛОТНА

до 70 кг

ТОВЩИНА ДВЕРНОГО ПОЛОТНА

від 16 мм

РОЛИКИ НА ПІДШИПНИКАХ



2 створки

| Типовий набір | Ціна |
|--|-------|
| ARES 2 Комплект фурнітури для 2-х створок | 16,80 |
| Алюмінієвий направляючий профіль 1800 мм, 4 шт | 16,80 |
| Загалом за комплект | 33,60 |

3 створки

| Типовий набір | Ціна |
|--|-------|
| ARES 2 Комплект фурнітури для 2-х створок | 16,80 |
| ARES 2 Комплект фурнітури для 1-ї створки | 9,20 |
| Алюмінієвий направляючий профіль 2400 мм, 4 шт | 22,40 |
| Загалом за комплект | 48,40 |



Склад комплекту:

| Найменування | 1 створка | 2 створки | 3 створки |
|----------------------------------|-----------|-----------|-----------|
| Алюмінієвий направляючий профіль | 2 шт | 4 шт | 4 шт |
| Нижній ролик | 2 шт | 4 шт | 6 шт |
| Верхній провідник | 2 шт | 4 шт | 6 шт |
| Позиціонер | 1 шт | 2 шт | 3 шт |
| Саморізи | 1 компл | 1 компл | 1 компл |
| Інструкція з монтажу | 1 шт | 1 шт | 1 шт |

НАПРАВЛЯЮЧІ ARES 2

| Довжина, мм | Ціна |
|-------------|------|
| 1800 | 4,20 |
| 2000 | 4,70 |
| 2400 | 5,60 |

ПІДВІСНА РОЗСУВНА СИСТЕМА ДЛЯ МЕБЛЕВИХ ДВЕРЕЙ VALCOMP HORUS



Підвісна розсувна система для дверей шаф та гардеробних.

На відміну від традиційних систем для шаф купе в даній системі відсутня направляюча рейка, яка монтується на підлозі або дні шафи.

Переваги системі VALCOMP HORUS:

- легкий підвісний монтаж;
- для дверей з дерева, МДФ та композитних матеріалів;
- безшумне та плавне ковзання.

HORUS



ВАГА ДВЕРНОГО ПОЛОТНА

до 45 кг

ТОВЩИНА ДВЕРНОГО ПОЛОТНА

16-40 мм

РОЛИКИ НА ПІДШИПНИКАХ



2 створки

Типовий набір

Ціна

Комплект фурнітури HR02 для 2-х створок

17,60

Алюмінієвий направляючий профіль 1500 мм

15,80

Загалом за комплект

33,40

Типовий набір

Ціна

Комплект фурнітури HR02 для 2 створок

17,60

Комплект фурнітури HR01 для 1-ї створки

9,50

Алюмінієвий направляючий профіль 2400 мм

24,90

Загалом за комплект

52,00

3 створки



Склад комплекту:

| Найменування | 2 створка | 3 створки |
|----------------------------------|-----------|-----------|
| Алюмінієвий направляючий профіль | 1 шт | 1 шт |
| Ролик | 4 шт | 6 шт |
| Стопор | 2 шт | 2 шт |
| Кліпстопор | — | 1 шт |
| Універсальний провідник | 1 компл | 2 компл |
| Саморізи | 1 компл | 1 компл |
| Інструкція з монтажу | 1 шт | 1 шт |

* Ціни зазначені в EURO. Розрахунок проводиться в гривні за актуальним курсом на момент оплати.

НАПРАВЛЯЮЧІ VALCOMP HORUS

| Найменування | Ціна |
|---|--------------|
| Алюмінієвий направляючий профіль HR 1200 мм | 12,50 |
| Алюмінієвий направляючий профіль HR 1500 мм | 15,80 |
| Алюмінієвий направляючий профіль HR 1800 мм | 18,70 |
| Алюмінієвий направляючий профіль HR 2000 мм | 20,90 |
| Алюмінієвий направляючий профіль HR 2400 мм | 24,90 |
| Алюмінієвий направляючий профіль HR 3000 мм | 31,00 |

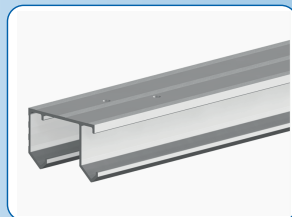

ДОТЯГУВАЧ SILENT-STOP VALCOMP HORUS

Вага дверного полотна — до 45 кг
 Забезпечує м'яке закривання та зупинку дверей. Механізм повністю прихований у направляючій VALCOMP Horus

| Найменування | Ціна |
|-----------------------------|--------------|
| Дотягувач SILENT-STOP Horus | 11,80 |



ФУРНІТУРА ДЛЯ РОЗСУВНИХ ДВЕРЕЙ

Ручки квадратні для розсувних дверей VALCOMP з механізмом WC

Розміри ручок 55x55x8,8 мм
 Матеріал виготовлення — сталь

| Найменування | Ціна |
|--|--------------|
| Valcomp Ручки квадратні для розсувних дверей з мех. WC, нікель | 19,00 |

Ручки прямокутні для розсувних дверей VALCOMP з механізмом WC

Розміри ручок 125x33x8 мм
 Матеріал виготовлення — сталь

| Найменування | Ціна |
|---|--------------|
| Valcomp Ручки прямокутні для розсувних дверей з мех. WC, нікель | 19,00 |

Ручки прямокутні для розсувних дверей VALCOMP

Розміри ручок 125x33x8 мм
 Матеріал виготовлення — сталь

| Найменування | Ціна |
|--|-------------|
| Valcomp Ручки для розсувних дверей, 2 шт, чорний | 9,90 |
| Valcomp Ручки для розсувних дверей, 2 шт, білий | 9,90 |
| Valcomp Ручки для розсувних дверей, 2 шт, нікель | 8,40 |



Ручки квадратні для розсувних дверей VALCOMP

Розміри ручок 55x55x8,8 мм
Матеріал виготовлення — сталь

| Найменування | Ціна |
|--|------|
| Valcomp Ручки для розсувних дверей, 2 шт, чорний | 8,80 |
| Valcomp Ручки для розсувних дверей, 2 шт, білий | 8,80 |
| Valcomp Ручки для розсувних дверей, 2 шт, нікель | 7,40 |



Ручки для розсувних дверей SIBA з механізмом WC

Розміри ручок 36x151 мм
Матеріал виготовлення — сталь

| Найменування | Ціна |
|--|-------|
| SIBA Ручки для розсувних дверей з мех. WC, нікель мат. | 11,83 |
| SIBA Ручки для розсувних дверей з мех. WC, хром | 11,83 |
| SIBA Ручки для розсувних дверей з мех. WC, латунь полір. | 11,83 |
| SIBA Ручки для розсувних дверей з мех. WC, бронза ант. | 11,83 |



Ручки для розсувних дверей SIBA

Розміри ручок 36x151 мм
Матеріал виготовлення — сплав ZAMAK

| Найменування | Ціна |
|--|------|
| SIBA Ручки для розсувних дверей, 2 шт, нікель мат. | 6,01 |
| SIBA Ручки для розсувних дверей, 2 шт, хром | 6,01 |
| SIBA Ручки для розсувних дверей, 2 шт, латунь полір. | 6,01 |
| SIBA Ручки для розсувних дверей, 2 шт, бронза ант. | 6,01 |



Ручки для розсувних дверей DND by Martinelli Rettangolare

Розміри ручок 39x125 мм
Матеріал виготовлення — латунь

| Найменування | Ціна |
|---|-------|
| DND by Martinelli Rettangolare Ручки для розсувних дверей, 1 шт, матовий хром | 14,82 |
| DND by Martinelli Rettangolare Ручки для розсувних дверей, 1 шт, білий | 20,44 |
| DND by Martinelli Rettangolare Ручки для розсувних дверей, 1 шт, чорний | 20,44 |



Ручки для розсувних дверей Doganlar

Розміри ручок 35x148 мм
 Матеріал виготовлення — латунь

| Найменування | Ціна |
|--|-------|
| Doganlar Ручки для розсувних дверей, 2 шт, золото | 12,06 |
| Doganlar Ручки для розсувних дверей, 2 шт, антична бронза | 12,06 |
| Doganlar Ручки для розсувних дверей, 2 шт, матова латунь | 12,06 |
| Doganlar Ручки для розсувних дверей, 2 шт, полірована латунь | 12,06 |
| Doganlar Ручки для розсувних дверей, 2 шт, матовий нікель | 12,06 |





Ручки для розсувних дверей AGB Scivola-ТТ в комплекті з механізмом WC

Розміри ручок 36x152 мм
 Матеріал виготовлення — латунь

| Найменування | Ціна |
|---|-------|
| AGB Scivola-ТТ Ручки для розсувних дверей в комплекті з механізмом WC, матовий хром | 65,94 |



Ручки для розсувних дверей AGB Scivola

Розміри ручок 35x152 мм
 Матеріал виготовлення — латунь

| Найменування | Ціна |
|--|-------|
| AGB Scivola Ручки для розсувних дверей, 2 шт, матовий хром | 30,92 |
| AGB Scivola Ручки для розсувних дверей, 2 шт, латунь | 26,78 |
| AGB Scivola Ручки для розсувних дверей, 2 шт, бронза | 29,76 |

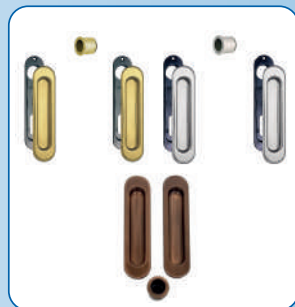



РОЗСУВНІ СИСТЕМИ В СТИЛІ LOFT

Mantion Roc Design
Valcomp Design Line

Вироблені в ЄС лофтові системи ROC DESIGN покриті сертифікованим покриттям з високою зносостійкістю, яке зазвичай використовується в автомобільній промисловості. Адаптуючи дану технологію до потреб розсувних дверних систем, ми отримали дві переваги: високу міцність і широку кольорову гаму.

СКЛАД КОМПЛЕКТУ

Каретки

Каретки ROC DESIGN мають 8 варіантів форми, різні варіанти кольору.

Захист від підскоку

Залежно від типу каретки, комплект містить один з 3 типів а b c систем захисту каретки від випадання з доріжки рейки.

Обмежувачі

На обох кінцях направляючої розташовані універсальні обмежувачі ROC DESIGN, які підходять для всіх типів конструкцій кареток. Обмежувачі забезпечують їх плавну зупинку, не пошкоджуючи покриття.

Нижній провідник

Провідник 1 доступний в комплектах ROC DESIGN, майже непомітний після установки, тому що ховається в дверній фрезі. Провідник скляних дверей 2 охоплює поверхню скляного полотна з обох сторін, надаючи йому стійкість.

Монтажний комплект

До кареток ROC DESIGN додається окремий монтажний комплект. Всі гвинти, накладні гайки і інші монтажні елементи системи пофарбовані в чорний колір або колір корозії, забезпечуючи міцну і ефектну обробку обрамлення.

Направляючі рейки

Направляючі рейки ROC DESIGN трьох розмірів: 1950мм, 2400мм, 3000мм. Направляючі рейки ROC DESIGN укомплектовані монтажним комплектом, що складається з гвинтів, втулок, штифтів і прокладок чорного кольору або кольору корозії (доступний в комплекті з направляючої такого ж кольору).

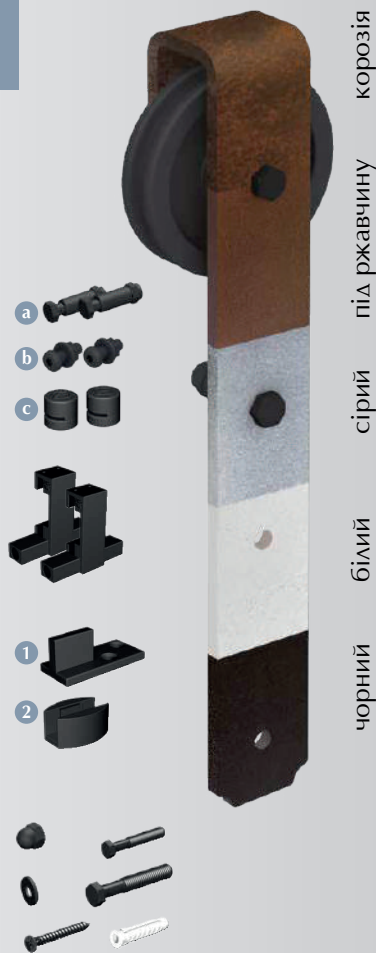

РОЗСУВНІ СИСТЕМИ MANTION ROC DESIGN



Розсувні системи в стилі LOFT — системи виконані в класичному стилі «кантрі», з повністю відкритим механізмом, що надає особливий шарм дверям при їх русі і монументальність в статистиці. Ідеально підходять до приміщень виконаних в класичному, навмисно грубому дизайні, з використанням дерева і металу. Вміле поєднання цих матеріалів надає приміщенню особливий затишок і теплоту.

Розсувні системи MANTION ROC DESIGN відповідають найвищим стандартам якості. Механізми гарантують безаварійну роботу протягом багатьох років.

THOR Roc Design

МАКСИМАЛЬНА ВАГА ДВЕРЕЙ 120 кг

МАКСИМАЛЬНА ШИРИНА ДВЕРЕЙ 1250 мм

ТОВЩИНА ДВЕРЕЙ 35-42 мм



Ø 90 мм



Колеса без перфорації, плавний і безшумний хід.

| Типовий набір | Ціна |
|--|--------|
| THOR Roc Design Комплект фурнітури на одні двері, чорний матовий | 89,50 |
| THOR Roc Design Направляюча рейка, 1950 мм, чорний матовий | 65,50 |
| Загалом за комплект | 155,00 |

| Типовий набір | Ціна |
|---|--------|
| THOR Roc Design Комплект фурнітури на одні двері, білий матовий | 102,00 |
| THOR Roc Design Направляюча рейка, 1950 мм, білий матовий | 77,50 |
| Загалом за комплект | 179,50 |

| Типовий набір | Ціна |
|---|--------|
| THOR Roc Design Комплект фурнітури на одні двері, сірий матовий | 102,00 |
| THOR Roc Design Направляюча рейка, 1950 мм, сірий матовий | 77,50 |
| Загалом за комплект | 179,50 |

| Типовий набір | Ціна |
|--|--------|
| THOR Roc Design Комплект фурнітури на одні двері, під ржавчину | 102,00 |
| THOR Roc Design Направляюча рейка, 1950 мм, під ржавчину | 77,50 |
| Загалом за комплект | 179,50 |



THOR Glass Roc Design **

МАКСИМАЛЬНА ВАГА ДВЕРЕЙ 120 кг

МАКСИМАЛЬНА ШИРИНА ДВЕРЕЙ 1250 мм

ТОВЩИНА ДВЕРЕЙ 8-12 мм



Ø 90 мм

Колеса з перфорацією та без, плавний і безшумний хід.



| Типовий набір | Ціна |
|--|--------|
| THOR Glass Roc Design Комплект фурнітури на одні двері, чорний матовий | 149,50 |
| THOR Roc Design Направляюча рейка, 1950 мм, чорний матовий | 65,50 |
| Загалом за комплект | 215,00 |



ОПЦІЯ

Монтажний елемент SILENT-STOP для системи THOR Glass

| Найменування | Ціна |
|--|-------|
| SILENT-STOP Монтажний елемент для встановлення дотягувача SILENT-STOP разом з системою THOR Glass, комплект (лівий + правий), чорний | 14,50 |



MODI Roc Design

МАКСИМАЛЬНА ВАГА ДВЕРЕЙ 100 кг

МАКСИМАЛЬНА ШИРИНА ДВЕРЕЙ 1250 мм

ТОВЩИНА ДВЕРЕЙ 30-42 мм



Ø 90 мм

Колеса з перфорацією, плавний і безшумний хід.



| Типовий набір | Ціна |
|--|--------|
| MODI Roc Design Комплект фурнітури на одні двері, чорний матовий | 89,50 |
| MODI Roc Design Направляюча рейка, 1950 мм, чорний матовий | 65,50 |
| Загалом за комплект | 155,00 |



LOKI Roc Design **

МАКСИМАЛЬНА ВАГА ДВЕРЕЙ 120 кг

МАКСИМАЛЬНА ШИРИНА ДВЕРЕЙ 1100 мм

ТОВЩИНА ДВЕРЕЙ 35-42 мм



Ø 90 мм



Колеса з перфорацією, плавний і безшумний хід.

| Типовий набір | Ціна |
|--|--------|
| LOKI Roc Design Комплект фурнітури на одні двері, чорний матовий | 102,50 |
| LOKI Design Направляюча рейка, 1950 мм, чорний матовий | 65,50 |
| Загалом за комплект | 168,00 |

RAN Roc Design **

МАКСИМАЛЬНА ВАГА ДВЕРЕЙ 100 кг

МАКСИМАЛЬНА ШИРИНА ДВЕРЕЙ 1250 мм

ТОВЩИНА ДВЕРЕЙ 35-42 мм



Ø 90 мм



Колеса з перфорацією або без, плавний і безшумний хід.

| Типовий набір | Ціна |
|---|--------|
| RAN Roc Design Комплект фурнітури на одні двері, чорний матовий | 130,00 |
| RAN Roc Design Направляюча рейка, 1950 мм, чорний матовий | 65,50 |
| Загалом за комплект | 195,50 |

IDUN Roc Design **

МАКСИМАЛЬНА ВАГА ДВЕРЕЙ 100 кг

МАКСИМАЛЬНА ШИРИНА ДВЕРЕЙ 1250 мм

ТОВЩИНА ДВЕРЕЙ 35-42 мм



Ø 90 мм



Колеса з перфорацією або без, плавний і безшумний хід.

| Типовий набір | Ціна |
|--|--------|
| IDUN Roc Design Комплект фурнітури на одні двері, чорний матовий | 114,00 |
| IDUN Roc Design Направляюча рейка, 1950 мм, чорний матовий | 65,50 |
| Загалом за комплект | 179,50 |

YMIR Roc Design **

МАКСИМАЛЬНА ВАГА ДВЕРЕЙ 120 кг

МАКСИМАЛЬНА ШИРИНА ДВЕРЕЙ 1250 мм

ТОВЩИНА ДВЕРЕЙ 35-42 мм



Ø 90 мм



Колеса без перфорації, плавний і безшумний хід.

| Типовий набір | Ціна |
|--|--------|
| YMIR Roc Design Комплект фурнітури на одні двері, чорний матовий | 140,50 |
| YMIR Roc Design Направляюча рейка, 1950 мм, чорний матовий | 65,50 |
| Загалом за комплект | 206,00 |



MAGNI Roc Design **

МАКСИМАЛЬНА ВАГА ДВЕРЕЙ 120 кг

МАКСИМАЛЬНА ШИРИНА ДВЕРЕЙ 1250 мм

ТОВЩИНА ДВЕРЕЙ 35-42 мм



Ø 90 мм



Колеса з перфорацією, плавний і безшумний хід.

| Типовий набір | Ціна |
|---|--------|
| MAGNI Roc Design Комплект фурнітури на одні двері, чорний матовий | 112,50 |
| MAGNI Roc Design Направляюча рейка, 1950 мм, чорний матовий | 65,50 |
| Загалом за комплект | 178,00 |



BRAGI Roc Design **

МАКСИМАЛЬНА ВАГА ДВЕРЕЙ 80 кг

МАКСИМАЛЬНА ШИРИНА ДВЕРЕЙ 1250 мм

ТОВЩИНА ДВЕРЕЙ 35-42 мм



Ø 54 мм



Колеса без перфорації, плавний і безшумний хід.

| Типовий набір | Ціна |
|---|--------|
| BRAGI Roc Design Комплект фурнітури на одні двері, чорний матовий | 140,00 |
| BRAGI Roc Design Направляюча рейка, 1950 мм, чорний матовий | 65,50 |
| Загалом за комплект | 205,50 |



ДОДАТКОВІ ОПЦІЇ ДО РОЗСУВНИХ СИСТЕМ MANTION ROC DESIGN

Механізм синхронного розсування дверей Symetric Roc Design

Дозволяє одночасно відкрити / закрити 2 дверних полотна. Підходить для систем THOR Roc Design і MODI Roc Design.

| Найменування | Ціна |
|---|-------|
| Symetric Roc Design Механізм синхронного розсування 2 дерев'яних дверей, чорний матовий | 63,00 |



НАПРАВЛЯЮЧІ Roc Design

Макс. ширина дверей — 1250мм
Товщина дверей — 35-42 мм
Висота рейки — 50 мм
Товщина рейки — 6 мм

Противідбійна система дверей.
У комплект входять дистанцюючі настінні втулки, гвинти, штифти, прокладки.
Можливість доукомплектування дотягувачем.

| Найменування | Ціна |
|--|--------|
| Roc Design Стальна направляюча рейка 2400 мм, чорна матова | 87,00 |
| Roc Design Стальна направляюча рейка 2400 мм, біла матова | 102,00 |
| Roc Design Стальна направляюча рейка 2400 мм, сіра матова | 102,00 |
| Roc Design Стальна направляюча рейка 2400 мм, під ржавчину | 102,00 |
| Roc Design Стальна направляюча рейка 3000 мм, чорна матова | 114,00 |



З'єднувач направляючої рейки Roc Design

| Найменування | Ціна |
|---|-------|
| Roc Design З'єднувач направляючої рейки, чорний | 34,00 |



Дотягувач для дверей SILENT-STOP Roc Design

Розміщується за направляючою, не помітний з фронтальної сторони. Можливе розміщення з лівого та правого краю направляючої, забезпечуючи двостороннє плавне закриття дверей.

| Найменування | Ціна |
|---|-------|
| Mantion SILENT-STOP Roc Design Дотягувач для дверей, чорний матовий | 42,00 |



Універсальний нижній провідник Mantion Roc Design

Дозволяє встановлювати двері різної товщини, без необхідності попереднього фрезерування. Провідник монтується до стіни, тому немає необхідності свердлити отвори в підлозі, також можливе встановлення у фрезерованому пазі дверей.

| Найменування | Ціна |
|--|-------|
| Roc Design Нижній провідник металевий, кріплення до стіни, чорний мат. | 19,20 |



Дверні ручки Mantion Roc Design

Ми пропонуємо 4 типи ручок: ручки SL і IN (втоплені і дерев'яні), ручка ON (на планці для дерев'яних дверей), ручки OS і ST (пряма для дерев'яних або скляних дверей), ручка TR (трапецієвидна для дерев'яних дверей). Їх покриття тієї ж якості, що і направляюча та каретки, завдяки чому ідеально поєднуються з системою.

| | Найменування | Ціна | |
|------|---|--------|------------------------|
| | | чорний | білий срібний ржавчина |
| IN | Roc Design Ручка врізна металева, 200x90x22 мм, 1 шт | 18,50 | 22,00 |
| SL** | Roc Design Ручка врізна металева, 200x53x16 мм, 1 шт | 19,00 | 24,00 |
| ON** | Roc Design Ручка металева, 265x40x64 мм, 1 шт | 33,00 | 40,00 |
| OS** | Roc Design Ручка металева для скляних і дерев'яних дверей, 356x32x50 мм, 1 шт | 25,50 | 34,50 |
| ST** | Roc Design Ручки металеві для скляних і дерев'яних дверей, 356x32x50 мм, 2 шт | 38,50 | 43,70 |
| TR** | Roc Design Ручка металева, 255x35x43 мм, 1 шт | 15,00 | 22,00 |



Комплект редукційних втулок Mantion Roc Design

Для дверей Roc Design товщиною 16–25 мм

| Найменування | Ціна |
|--|-------|
| Roc Design Комплект редукційних втулок, 4 шт | 14,50 |



Комплект дистанцюючих втулок Mantion Roc Design

Для дверей Roc Design товщиною 42–52 мм

| Найменування | Ціна |
|---|-------|
| Roc Design Комплект дистанцюючих втулок, 5 шт | 17,00 |

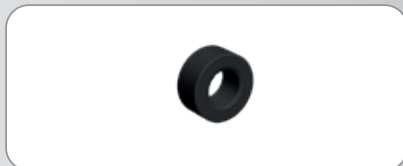

РОЗСУВНІ СИСТЕМИ VALCOMP DESIGN LINE



Розсувні системи VALCOMP DESIGN LINE – це недорога серія лофтових систем, які не поступаються якістю та надійністю системам MANTION ROC DESIGN. Системи VALCOMP DESIGN LINE відрізняються лаковим покриттям, меншою шириною кареток та діаметром роликів.

Системи мають такі характеристики:

- легкий монтаж;
- для дверей з дерева, ДСП або композитних матеріалів, які використовуються всередині кімнати;
- лакове покриття, що покриває направляючі та всі частини системи, характеризується високою стійкістю до механічних пошкоджень, а також запобігає збиранню пилу на ній;
- тихе та плавне ковзання.

IZYDA Design Line

МАКСИМАЛЬНА ВАГА ДВЕРЕЙ **100 кг**

ТОВЩИНА ДВЕРЕЙ **35-45 мм**



Ø 120 мм

Колеса з перфорацією, плавний і безшумний хід.

| Найменування | Ціна |
|--|--------|
| IZYDA Design Line Комплект розсувної системи на одні двері, чорна матова | 135,00 |
| Design Line Направляюча рейка 2000 мм, чорна матова | |



TEMIDA Design Line

МАКСИМАЛЬНА ВАГА ДВЕРЕЙ **100 кг**

ТОВЩИНА ДВЕРЕЙ **35-45 мм**



Ø 70 мм

Колеса без перфорації, плавний і безшумний хід.

| Найменування | Ціна |
|---|--------|
| TEMIDA Design Line Комплект розсувної системи на одні двері, чорна матова | 159,00 |
| Design Line Направляюча рейка 2000 мм, чорна матова | |



LUNA Design Line

МАКСИМАЛЬНА ВАГА ДВЕРЕЙ **100 кг**

ТОВЩИНА ДВЕРЕЙ **35-45 мм**



Ø 70 мм

Колеса без перфорації, плавний і безшумний хід.

| Найменування | Ціна |
|---|--------|
| LUNA Design Line Комплект розсувної системи на одні двері, чорна матова | 117,00 |
| Design Line Направляюча рейка 2000 мм, чорна матова | |



REA Design Line

МАКСИМАЛЬНА ВАГА ДВЕРЕЙ **100 кг**

ТОВЩИНА ДВЕРЕЙ **35-45 мм** Ø 70 мм



Колеса без перфорації, плавний і безшумний хід.

| Найменування | Ціна |
|---|---------------|
| REA Design Line Комплект розсувної системи на одні двері з направляючою рейкою 2000мм, чорна матова | 108,00 |
| REA Design Line Комплект розсувної системи на одні двері з направляючою рейкою 2*1000мм, чорна матова | 79,50 |

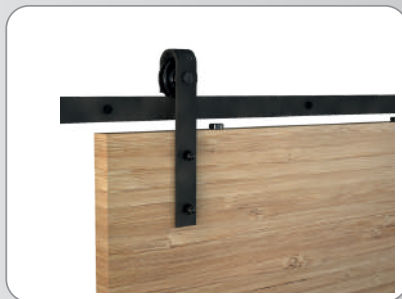

ДОДАТКОВІ ОПЦІЇ

Дотягувач для дверей Valcomp SILENT-STOP Design Line

Вага дверей — до 60 кг

Забезпечує обережну зупинку дверей. Механізм цілком схований за направляючою та має подвійну дію, на закриття та відкриття дверей.

До комплекту входить закриваюча пластина (2 шт), активатор (2 шт), елементи для збірки.

| Найменування | Ціна |
|--|--------------|
| VALCOMP SILENT-STOP Design Line Дотягувач для дверей, чорний матовий | 41,50 |



Дверні ручки Valcomp Design Line

| Найменування | Ціна |
|---|--------------|
| Design Line Ручка-скоба металева для дверей, 32x228 мм, чорна матова | 9,20 |
| Design Line Ручка врізна металева для дверей, 53x203 мм, чорна матова | 13,50 |



Настінна скоба для подвійної системи Valcomp Design Line

Дозволяє створювати подвійні підвісні системи.

Рекомендований крок для монтажу — 450 мм

Вага дверного полотна — до 100 кг

| Найменування | Ціна |
|--|--------------|
| Design Line настінна скоба для подвійної системи, чорна матова | 10,50 |



Куток металевий декоративний Valcomp Design Line

Розмір — 75x75x25 мм

| Найменування | Ціна |
|--|-------------|
| Design Line Куток металевий декоративний, чорний матовий | 5,90 |



Нижній провідник Valcomp Design Line

Провідник монтується до стіни, тому немає необхідності свердлити отвори в підлозі.

| Найменування | Ціна |
|--|------|
| Design Line Нижній провідник, чорний матовий | 7,30 |



Для нотаток

