

НАГРУЗКА ДВЕРНОГО ПОЛОТНА макс. 25кг (HP25)
 макс. 40кг (HP40)

НАПРАВЛЯЮЩАЯ АЛЮМИНИЕВАЯ

ТОЛЩИНА ДВЕРЕЙ 16 ÷ 40 мм

ШИРИНА ДВЕРЕЙ макс. 600 мм (HP25)
 макс. 750 мм (HP40)



МОНТАЖНАЯ
ИНСТРУКЦИЯ



МОНТАЖНАЯ
ИНСТРУКЦИЯ



Система для складных межкомнатных дверей, дверей шкафов, ниш и дверных перегородок.

Внимание: вес 25 или 40 кг - вес каждой створки (полотна) двери.

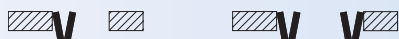

Комплекты с направляющей для двустворчатых дверей, до 25 кг

№ кат.	описание	длина направляющей
221-300	комплект HP 2/25/120	1200 мм
221-301	комплект HP 2/25/150	1500 мм

Комплекты с направляющей для двустворчатых дверей, до 40 кг

№ кат.	описание	длина направляющей
221-320	комплект HP 2/40/120	1200 мм
221-321	комплект HP 2/40/150	1500 мм

Состав комплекта с направляющей

№ кат.	описание	кол-во
	направляющая алюминиевая Н1	1 шт.
215-092	ролик HP25	1 шт.
215-093	ролик HP40	
132-021	верхняя поворотная петля с пяткой	1 шт.
132-022	нижняя поворотная петля с пяткой	1 шт.
134-121	шарнирная петля 25 кг.	3 шт.
134-102	шарнирная петля 40 кг.	
	саморезы	1 комп.
	инструкция по монтажу	1 экз.



перфорированная алюминиевая направляющая Н1

№ кат. 132-021



верхняя поворотная петля с пяткой

№ кат. 132-022

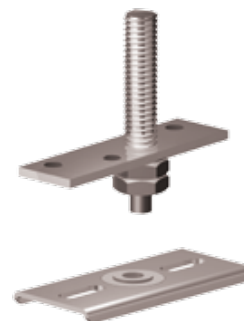

нижняя поворотная петля с пяткой

№ кат. 134-121

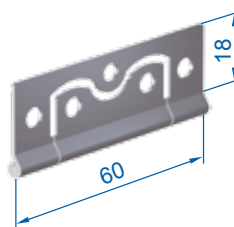

шарнирная петля 25 кг

№ кат. 134-102

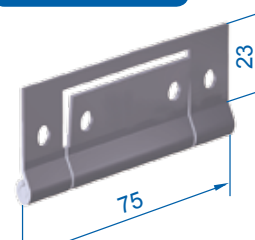

шарнирная петля 40 кг

№ кат. 215-092



ролик HP25

№ кат. 215-093

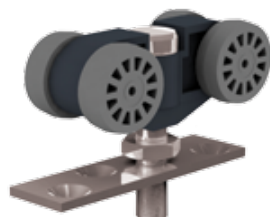

ролик HP40



комплект для 2-х створок



комплект для 4-х створок

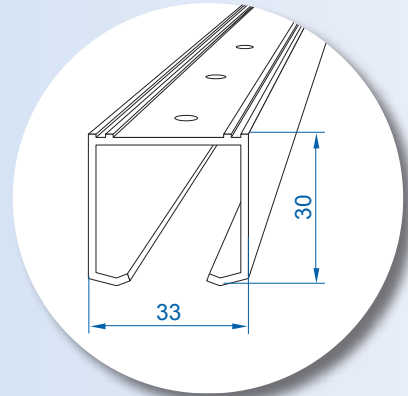

Комплект фурнитуры для двустворчатых дверей

№ кат.	описание		
229-026	HP 2/25 комплект фурнитуры HERKULES PLUS, створка до 25 кг		
229-028	HP 2/40 комплект фурнитуры HERKULES PLUS, створка до 40 кг		
Состав комплекта фурнитуры		HP 2/25	HP 2/40
215-092	ролик HP 25	1 шт.	-
215-093	ролик HP 40	-	1 шт.
132-021	верхняя поворотная петля с пяткой	1 шт.	1 шт.
132-022	нижняя поворотная петля с пяткой	1 шт.	1 шт.
134-121	шарнирная петля, 25 кг	3 шт.	-
134-102	шарнирная петля, 40 кг	-	3 шт.
	саморезы	1 комп.	1 комп.
	инструкция по монтажу	1 экз.	1 экз.

Доступные длины направляющих

№ кат.	описание	длина
214-380	H1/120 направляющая алюминиевая	1200 мм
214-371	H1/150 направляющая алюминиевая	1500 мм
214-372	H1/180 направляющая алюминиевая	1800 мм
214-373	H1/200 направляющая алюминиевая	2000 мм
214-375	H1/240 направляющая алюминиевая	2400 мм
214-377	H1/300 направляющая алюминиевая	3000 мм
214-378	H1/400 направляющая алюминиевая	4000 мм
214-379	H1/600 направляющая алюминиевая	6000 мм

Элементы, доступные вне комплекта

№ кат.	описание
134-126	пружинная петля, серебро
219-489	проводник 1102
214-866	1109/200 П-профиль, сталь., 25x17 мм, длина 2000 мм
214-867	1109/300 П-профиль, сталь., 25x17 мм, длина 3000 мм
214-818	1109/400 П-профиль, сталь., 25x17 мм, длина 4000 мм
214-819	1109/500 П-профиль, сталь., 25x17 мм, длина 5000 мм
214-820	1109/600 П-профиль, сталь., 25x17 мм, длина 6000 мм

Два способа крепления петель:
на поверхности, или на торце дверного
полотна:

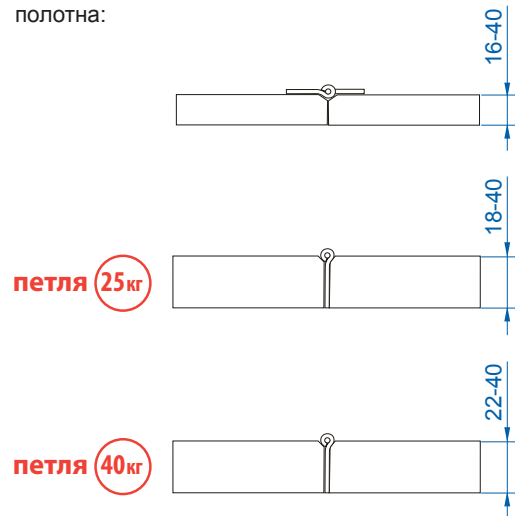

№ кат. 134-126

пружинная петля,
серебро

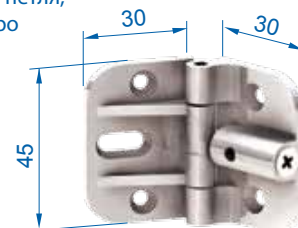

Монтаж только
в плоскости
дверного полотна



Монтажные
размеры на
следующей
странице.

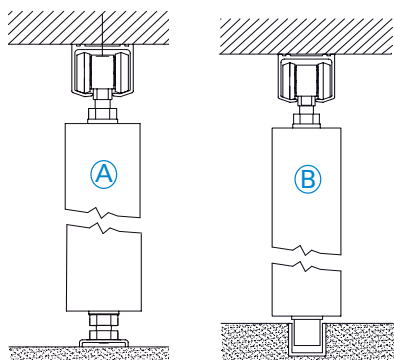

Альтернативное решение для нижней проводки

A - отсутствие нижней проводки,

B - П-профиль врезанный в пол, проводник с муфтой прикрепленный к дверной створке.



$$D_{[мм]} = \frac{L_{[мм]} - X - 5_{[мм]}}{2}$$

$$D_{[мм]} = \frac{L_{[мм]} - 2X - 8_{[мм]}}{4}$$

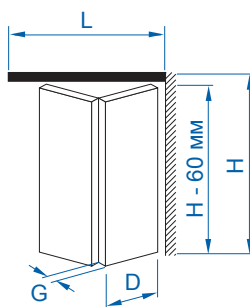

макс. вес створки	D макс. ширина створки
25 кг	600 мм
40 кг	750 мм

L- длина направляющей [мм]
 D- ширина дверной створки [мм]
 G- толщина дверной створки [мм]
 X- коэффициент изменения ширины двери, связанный с их толщиной
 H- высота проема

G	16	18	22	25	28	32	40
X	2	2	3	3	4	4	6

нижний подвес для дверей интенсивно используемых

nr kat. 219-489

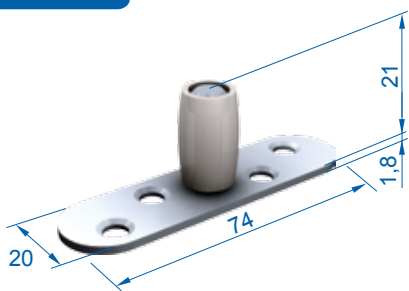

проводник 1102

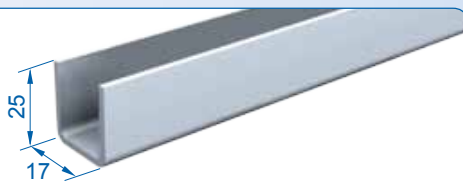

П-профиль сталь., оцинк. 25x17 мм

П-профиль 25x17мм, доступные длины	
№ кат.	описание
214-866	1109/200 П-профиль стальной, 25x17мм, длина 2000 мм
214-867	1109/300 П-профиль стальной, 25x17мм, длина 3000 мм
214-818	1109/400 П-профиль стальной, 25x17мм, длина 4000 мм
214-819	1109/500 П-профиль стальной, 25x17мм, длина 5000 мм
214-820	1109/600 П-профиль стальной, 25x17мм, длина 6000 мм
Проводники для П-профиля 25x17мм	
219-489	1102 проводник с муфтой для П-профиля 25x17мм

Большой выбор проводников и нижней проводки на стр. 58-59